

# CENTEK<sup>®</sup> Air



## РУКОВОДСТВО ПОЛЬЗОВАТЕЛЯ

СПЛИТ-СИСТЕМА  
КОНДИЦИОНИРОВАНИЯ ВОЗДУХА  
НАПОЛЬНО-ПОТОЛОЧНОГО ТИПА

**CT-66A60**

# РУКОВОДСТВО ПОЛЬЗОВАТЕЛЯ

Сплит-система  
кондиционирования воздуха  
напольно-потолочного типа



[WWW.CENTEK-AIR.RU](http://WWW.CENTEK-AIR.RU)

# Уважаемый покупатель!

Поздравляем Вас с приобретением  
системы кондиционирования воздуха ТМ «СЕНТЕК»!

## СОДЕРЖАНИЕ

1. Меры безопасности .....	3
2. Комплектность .....	4
3. Описание прибора.....	5
4. Управление прибором .....	6
5. Техническое обслуживание и уход за прибором .....	9
6. Возможные неисправности и методы их устранения .....	10
7. Монтаж сплит-системы .....	11
8. Коды неисправностей.....	18
9. Технические характеристики .....	19
10. Защита окружающей среды, утилизация прибора .....	20
11. Информация о сертификации, гарантийные обязательства .....	20
12. Информация о производителе, импортере.....	20

Пожалуйста, перед началом эксплуатации внимательно изучите данную инструкцию, которая содержит важную информацию по правильной и безопасной эксплуатации прибора.

Позаботьтесь о сохранности данной инструкции.

Изготовитель не несет ответственности в случае использования прибора не по прямому назначению и при несоблюдении правил и условий, указанных в настоящей инструкции, а также в случае попыток неквалифицированного ремонта прибора.

Систему кондиционирования воздуха типа «Сплит» [далее сплит-система] должны монтировать только квалифицированные специалисты.

**Пожалуйста, не пытайтесь произвести монтаж самостоятельно.  
Неквалифицированный монтаж может привести  
к неправильной работе прибора или выходу его из строя!**

## 1. МЕРЫ БЕЗОПАСНОСТИ

Приобретенный Вами прибор соответствует всем официальным стандартам безопасности, применимым к системам кондиционирования воздуха в Российской Федерации.

Во избежание возникновения ситуаций, опасных для жизни и здоровья, а также преждевременного выхода прибора из строя необходимо строго соблюдать перечисленные ниже условия:

- Используйте соответствующий источник питания согласно информации, указанной в паспортных данных, в противном случае могут произойти серьезные сбои в работе прибора или может возникнуть пожар;
- Ваша сеть электропитания обязательно должна иметь заземление;
- Не допускайте загрязнения вилки электропитания. Всегда плотно вставляйте вилку в розетку электросети. По причине загрязненной или неплотно вставленной вилки может произойти возгорание или поражение электротоком;
- Если Вы длительное время не используете прибор, в целях безопасности выньте вилку из розетки;
- Во время работы прибора не пытайтесь отключить его, используя автоматический выключатель, и не вынимайте вилку из розетки. В результате искры может возникнуть пожар;
- Вилка электропитания должна быть плотно вставлена в розетку. В противном случае это может привести к поражению электрическим током, перегреву и даже возгоранию.
- Не спутывайте, не сжимайте и не тяните за сетевой шнур, это может привести к его повреждению. Неисправный сетевой шнур может привести к поражению электрическим током или к пожару;
- Не используйте удлинители и не включайте прибор в розетку с другими устройствами, потребляющими электроэнергию;
- При возникновении неполадок сначала отключите прибор при помощи пульта дистанционного управления (ПДУ), а затем отключите его от электросети;
- Не трогайте поворачивающиеся лопасти прибора. Это травмоопасно, а также может привести к повреждению деталей прибора;
- Не прикасайтесь к кнопкам на внутреннем блоке прибора влажными руками;
- Никогда не вставляйте палки и другие посторонние предметы в отверстия на корпусе прибора во время его работы. Это может привести к травме и выходу прибора из строя;
- Не устанавливайте никакие предметы (особенно сосуды с водой и другими жидкостями) на наружный или внутренний блок прибора;
- Не промывайте прибор водой, это может привести к поражению электротоком;
- При одновременной работе прибора и приборов с открытым пламенем (газовая плита и т.п.) регулярно проветривайте помещение. Недостаточное проветривание может привести к нехватке кислорода;
- Не допускайте попадания потока воздуха на газовые горелки и плиты;
- Никогда не допускайте детей к работе с прибором.

## ОСТОРОЖНО!

Не устанавливайте прибор под прямыми солнечными лучами.

Не блокируйте входное или выходное воздушные отверстия, это снизит охлаждающую или нагревающую способности и может привести к выходу прибора из строя.

Длительное пребывание под потоком холодного воздуха приведет к ухудшению Вашего физического состояния и вызовет проблемы со здоровьем.

После использования прибора проветривайте помещение.

Во время работы прибора закройте окна и двери, иначе охлаждающая и нагревающая способности будут снижены.

Данный прибор запрещается устанавливать в помещениях с повышенной влажностью, а также местах выделения паров агрессивных химических веществ!

При повреждении сетевого шнура или другого узла прибора немедленно отключите его от электрической

сети и обратитесь в сервисный центр изготовителя. В случае некачественного вмешательства в устройство прибора или несоблюдения перечисленных в данном руководстве правил эксплуатации прибора – гарантия аннулируется.

### ВНИМАНИЕ!

Данную систему кондиционирования воздуха можно использовать только в бытовых целях!

### ВНИМАНИЕ!

При возникновении чрезвычайной ситуации в работе прибора (запах гари, посторонний шум и т.п.) немедленно отключите его от электросети.

### ВНИМАНИЕ!

Риск поражения электротоком! Никогда не пытайтесь произвести самостоятельный ремонт прибора, это может привести к поражению электротоком.

## 2. КОМПЛЕКТНОСТЬ

- система кондиционирования воздуха типа «Сплит»:
  - наружный блок..... 1 шт.
  - внутренний блок..... 1 шт.
- пульт дистанционного управления (ПДУ)..... 1 шт.
- батарея для ПДУ ..... 2 шт.
- изоляционная лента ..... 2 шт.
- накидная гайка ..... 2 шт.
- пластиковый хомут..... 8 шт.
- руководство пользователя ..... 1 шт.

### 3. ОПИСАНИЕ ПРИБОРА

#### УСТРОЙСТВО СПЛИТ-СИСТЕМЫ

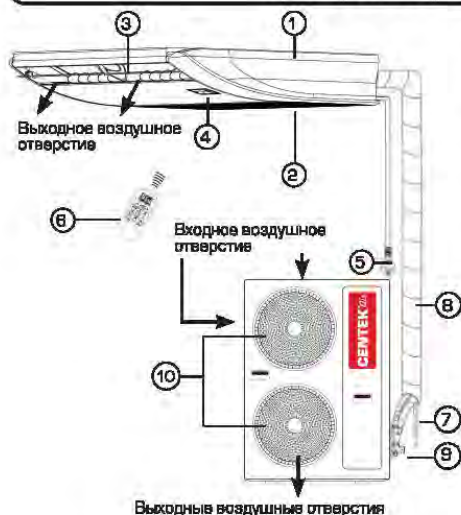

#### Внутренний блок

1. Лицевая панель
2. Воздушные фильтры
3. Жалюзи
4. Приемник сигнала
5. Шнур питания
6. ПДУ
7. Дренажный шланг
8. Трубопровод

#### Наружный блок

9. Отсечный клапан
10. Решетки выходных воздушных отверстий

#### ПУЛЬТ ДИСТАНЦИОННОГО УПРАВЛЕНИЯ

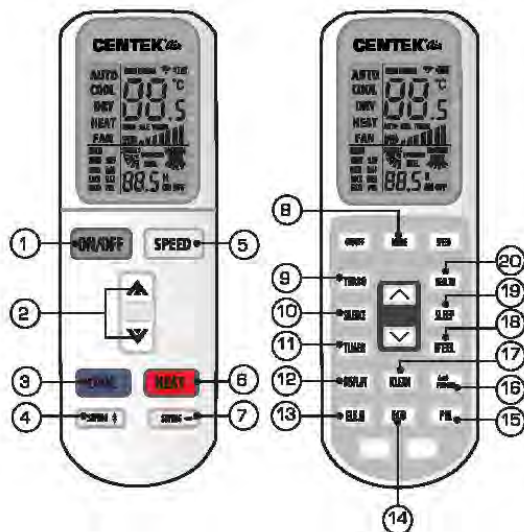

1. Кнопка ON/OFF (Вкл./Выкл)
2. Кнопки «▲» «▼»
3. Кнопка Cool (Холод)
4. Кнопка Swing ↑ (Горизонтальное жалюзи)
5. Кнопка Speed (Скорость вентилятора)
6. Кнопка Heat (Тепло)
7. Кнопка Swing ↔ (Недоступна)
8. Кнопка Mode (Режим работы)
9. Кнопка Turbo (Недоступна)
10. Кнопка Silence (Тишина)
11. Кнопка Timer (Таймер)
12. Кнопка Display (Дисплей)
13. Кнопка ELEM (Недоступна)
14. Кнопка ECO (Экономичный режим)
15. Кнопка PIR (Недоступна)
16. Кнопка Anti-FUNGUS (Антиплесень)
17. Кнопка iClean (Самоочистка)
18. Кнопка iFeel (Атмосфера)
19. Кнопка Sleep (Сон)
20. Кнопка Health (Здоровье)

### ЭКСПЛУАТАЦИЯ ПДУ

Для управления сплит-системой используйте беспроводной инфракрасный дистанционный пульт.

Зона эффективной работы ПДУ – около 8 м. При использовании ПДУ направляйте излучатель в сторону приемника сплит-системы. Между ПДУ и прибором не должно быть никаких преград. Одновременное нажатие двух кнопок приводит к неправильной работе.

Не используйте беспроводное оборудование (например, сотовый телефон) в непосредственной близости к прибору. Это создает помехи. При возникновении помех отключите прибор от электропитания. Через некоторое время подключите прибор снова.

Под прямыми солнечными лучами прибор может не воспринимать сигнал ПДУ.

Не роняйте и не бросайте пульт дистанционного управления.

Не проливайте воду и другие жидкости на ПДУ, если это произошло, удалите воду мягкой тканью.

Использованные батареи необходимо утилизировать в соответствии с действующим законодательством страны, в которой используется данный прибор.

### НАЗНАЧЕНИЕ КНОПОК ПДУ

#### 1. Кнопка **ON/OFF** (ВКЛ/ВЫКЛ)

При нажатии кнопки ON/OFF прибор включится. При повторном нажатии кнопки – прибор выключится.

#### 2. Кнопки «▲» «▼»

Эти кнопки служат для изменения значения заданной температуры или для изменения заданного времени включения/выключения сплит-системы по таймеру.

#### 3. Кнопка **COOL** (ХОЛОД)

Позволяет быстро включить режим работы «ОХЛАЖДЕНИЕ».

#### 4. Кнопка **SWING†**

Нажатием кнопки SWING† можно регулировать положение горизонтального жалюзи под необходимым для Вас углом или включить режим «Качание».

#### 5. Кнопка **SPEED** (СКОРОСТЬ)

С помощью кнопки SPEED выберите скорость вращения вентилятора в следующей последовательности:

AUTO → LOW → MID → HIGH.

В режиме AUTO скорость вентилятора задается автоматически в зависимости от разницы заданной температуры и температуры внутри помещения.

#### 6. Кнопка **HEAT** (ТЕПЛО)

Позволяет быстро включить режим работы «ОБОГРЕВ».

#### 7. Кнопка **SWING↔**

Недоступна для данной модели.

#### 8. Кнопка **MODE** (РЕЖИМ РАБОТЫ)

С помощью кнопки MODE выберите режим работы сплит-системы в следующей последовательности:

АВТОМАТИЧЕСКИЙ → ОХЛАЖДЕНИЕ → → ОСУШЕНИЕ → ОБОГРЕВ → ВЕНТИЛЯЦИЯ → АВТОМАТИЧЕСКИЙ.

На LCD-дисплее ПДУ высвечиваются соответствующие знаки индикации режимов работы сплит-системы.

#### Примечание:

Когда выбран режим AUTO (АВТОМАТИЧЕСКИЙ), установленная температура отображаться на LCD-дисплее не будет, сплит-система, в зависимости от температуры воздуха в помещении, автоматически начинает работать в режиме охлаждения или обогрева, создавая комфортные условия для пользователя.

#### 9. Кнопка **TURBO**

Недоступна для данной модели.

#### 10. Кнопка **DANCE** (ТИШИНА)

Переключает сплит-систему в режим «тихой» работы: малая скорость вентилятора, автоколебания жалюзи.

## 11. Кнопка **TIMER** (ТАЙМЕР)

### **Настройка таймера включения.**

При выключенном ПДУ нажмите кнопку **TIMER** (ТАЙМЕР). На дисплее отобразится **TIMER ON** (ТАЙМЕР ВКЛ) и время таймера. Диапазон установки времени от 30 мин. до 24 часов. Для настройки желаемого времени таймера нажимайте кнопку «▲» или «▼». Каждое нажатие этих кнопок задает увеличение или уменьшение времени на полчаса. По достижении 10 часов каждое нажатие этих кнопок задает увеличение или уменьшение времени на один час. Для включения функции таймера – еще раз нажмите кнопку **TIMER** (ТАЙМЕР).

### **Настройка таймера выключения.**

При включенном ПДУ нажмите кнопку **TIMER** (ТАЙМЕР). На дисплее отобразится **TIMER OFF** (ТАЙМЕР ВЫКЛ) и время таймера. Диапазон установки времени от 30 мин. до 24 часов. Для настройки желаемого времени таймера нажимайте кнопку «▲» или «▼». Каждое нажатие этих кнопок задает увеличение или уменьшение времени на полчаса. По достижении 10 часов каждое нажатие этих кнопок задает увеличение или уменьшение времени на один час. Для включения функции таймера – еще раз нажмите кнопку **TIMER**.

**Примечание:** При установленном таймере ПДУ в заданное время автоматически посылает сигнал на внутренний блок сплит-системы. Поэтому ПДУ должен находиться в таком месте, где нет препятствий для передачи сигналов.

## 12. Кнопка **DISPLAY** (ДИСПЛЕЙ)

Включение и выключение дисплея во время работы сплит-системы.

## 13. Кнопка **ELE.H**

Недоступна для данной модели.

## 14. Кнопка **ECO**

Включение и выключение энергосберегающего режима работы прибора. В режиме «ОХЛАЖДЕНИЕ» нажмите кнопку **ECO** и сплит-система начнет работать в экономичном режиме

с наименьшим потреблением электроэнергии.

После 8 часов работы энергосберегающий режим автоматически выключится.

## 15. Кнопка **PIR**

Недоступна для данной модели.

## 16. Кнопка **ANTI-FUNGUS**

Данная функция направлена на предотвращение заплесневения испарителя вследствие накопления воды и распространение неприятного запаха.

При активации данной функции, после выключения прибора, перед тем как отключиться, вентилятор внутреннего блока работает дополнительные три минуты, подавая слабый поток. Жалюзи находятся в закрытом положении. Во время выполнения функции и до полного ее окончания не рекомендуется повторно включать сплит-систему.

**Примечание:** Функция не является заводской настройкой. Для включения функции «АНТИПЛЕСЕНЬ» при выключенной сплит-системе и ПДУ, направьте ПДУ на прибор, нажмите и удерживайте кнопку **ANTI-FUNGUS**. Включение режима подтверждается пятью звуковыми сигналами, издаваемыми после первых пяти звуковых сигналов.

Для выключения функции «АНТИПЛЕСЕНЬ» отключите сплит-систему от питания или при выключенном сплит-системе и ПДУ, направьте ПДУ на прибор, нажмите и удерживайте кнопку **ANTI-FUNGUS**. Выключение режима подтверждается тремя звуковыми сигналами, издаваемыми после первых пяти звуковых сигналов.

## 17. Кнопка **iCLEAN** (САМООЧИСТКА)

При выключенном ПДУ нажмите кнопку **iCLEAN**. Данная функция служит для очистки испарителя от пыли, устранения влаги внутри испарителя и предотвращения появления неприятного запаха сырости в испарителе. Время очистки составляет 35 минут.

Для принудительного выключения функции «Самоочистка» нажмите повторно кнопку **iCLEAN** или кнопку **ON/OFF**.



### 18. Кнопка iFEEL (АТМОСФЕРА)

В данном режиме заданная температура воздуха поддерживается не в месте расположения внутреннего блока прибора, а рядом с ПДУ (вблизи пользователя).

### 19. Кнопка SLEEP (СОН)

При включенной сплит-системе нажмите кнопку SLEEP на ПДУ, сплит-система начнет работать в режиме «СОН». Нажмите кнопку MODE или ON/OFF, чтобы выключить данный режим.

### 20. Кнопка HEALTH (ЗДОРОВЬЕ)

В режиме «Здоровье» сплит-система, в зависимости от температуры окружающей среды, автоматически начинает работать в режиме охлаждения или обогрева, создавая комфортные условия для пользователя внутри помещения.

## ПОРЯДОК РАБОТЫ ПРИБОРА

- В режиме охлаждения или обогрева сплит-система поддерживает заданную температуру с точностью  $\pm 1^{\circ}\text{C}$ .
- Если заданная температура в режиме «ОХЛАЖДЕНИЕ» будет выше температуры окружающей среды более чем на  $1^{\circ}\text{C}$ , сплит-система перейдет в режим «ВЕНТИЛЯЦИЯ».
- Если заданная температура в режиме «ОБОГРЕВ» будет ниже температуры окружающей среды более чем на  $1^{\circ}\text{C}$ , сплит-система перейдет в режим «ВЕНТИЛЯЦИЯ».
- В режиме AUTO температура не регулируется вручную, прибор автоматически поддерживает комфортную температуру  $23\pm 2^{\circ}\text{C}$ . При температуре окружающей среды  $+20^{\circ}\text{C}$  прибор автоматически работает в режиме «ОБОГРЕВ». При температуре  $+26^{\circ}\text{C}$  прибор работает в режиме «ОХЛАЖДЕНИЕ».
- В режиме «СОН» при работе на охлаждение после первого часа работы заданная температура автоматически повышается на  $1^{\circ}\text{C}$ , после второго часа – еще на  $1^{\circ}\text{C}$ . Далее заданная

температура остается без изменения.

- В режиме «СОН» при работе на обогрев после первого часа работы заданная температура автоматически понижается на  $1^{\circ}\text{C}$ , после второго часа – еще на  $1^{\circ}\text{C}$ . Далее заданная температура остается без изменения.

## ПОРЯДОК УПРАВЛЕНИЯ

1. После подключения сплит-системы к сети электропитания нажмите кнопку ON/OFF для ее включения.
2. С помощью кнопки MODE выберите режим работы сплит-системы или нажмите кнопку HEALTH для включения режима «Здоровье».
3. Кнопками «▲» «▼» установите значение заданной температуры в диапазоне от  $16$  до  $30^{\circ}\text{C}$ .
4. В режимах AUTO и «Здоровье» значение температуры устанавливается автоматически и с ПДУ не задается.
5. Кнопкой SPEED установите скорость вращения вентилятора.
6. Кнопкой SWING установите режим качания жалюзи.

## УСТАНОВКА И ЗАМЕНА БАТАРЕЙ

Для питания ПДУ используются две батареи типа AAA.

1. Отодвиньте крышку отсека элементов питания и вставьте батареи в соответствии с символами «+» и «-», указанными на стенке отсека.
2. Для замены батарей проделайте ту же операцию.

### Примечание:

1. При замене не используйте старые батареи или батареи других типов. Это может привести к нарушению нормальной работы ПДУ.
2. Если Вы не пользуетесь ПДУ более 1 месяца, извлеките батареи из ПДУ, так как они могут протечь и повредить ПДУ.
3. При ежедневной эксплуатации прибора срок службы элементов пита-

- ния составляет около 6 месяцев.
4. Меняйте батареи, если отсутствует звуковое подтверждение приема

команд дистанционного управления или пропал значок передачи сигнала.

## 5. ТЕХНИЧЕСКОЕ ОБСЛУЖИВАНИЕ И УХОД ЗА ПРИБОРОМ

### ВНИМАНИЕ!

Перед обслуживанием прибора отключите его от электросети.

### УХОД ЗА ПЕРЕДНЕЙ ПАНЕЛЬЮ ВНУТРЕННЕГО БЛОКА

Тщательный уход и своевременная чистка прибора продлевают срок его службы и экономят электроэнергию.

Следуйте следующим рекомендациям во время чистки:

- встаньте на устойчивую поверхность, иначе при падении Вы можете повредить прибор или нанести себе травму;
- во избежание травм при снятии передней панели не прикасайтесь к металлическим деталям корпуса;
- при чистке передней панели прибора и пульта дистанционного управления в случае, если не удастся удалить загрязнение сухой салфеткой, воспользуйтесь влажной салфеткой.

### Примечание:

1. Не промывайте прибор и ПДУ под водой!
2. Не используйте для чистки спиртосодержащие жидкости, бензин, масла или полировочные средства.
3. Не оказывайте сильного давления на поверхность передней панели, это может привести к ее падению.
4. Не используйте для чистки абразивные чистящие средства или металлические мочалки во избежание повреждения поверхности корпуса прибора.
5. Температура воды не должна превышать 45 °С. Это может привести к деформации или потере цвета глястика.

### ЧИСТКА ВОЗДУШНЫХ ФИЛЬТРОВ

1. Снимите защитные сетки на передней панели прибора. Извлеките воздушные фильтры.
2. Очистите фильтры с помощью пылесоса или промойте водой. Если фильтры сильно загрязнены, промойте их теплой водой с использованием мягкого моющего средства. Тщательно просушите фильтры.
3. Установите фильтры на место и закройте защитные сетки.

### ТЕХНИЧЕСКОЕ ОБСЛУЖИВАНИЕ

#### В конце сезона

Необходимо провести следующие действия:

- включите на длительное время сплит-систему в режиме «ВЕНТИЛЯЦИЯ»;
- после этого отключите прибор от сети;
- очистите воздушные фильтры;
- протрите внутренний и наружный блоки мягкой сухой салфеткой;
- выньте батареи из ПДУ.

#### В начале сезона

Необходимо выполнить следующие действия:

- убедитесь, что места забора и выпуска воздуха на внутреннем и наружном блоках не заблокированы;
- убедитесь в отсутствии ржавчины и коррозии на наружном блоке;
- убедитесь, что воздушные фильтры очищены;
- подключите прибор к сети;
- установите батареи в ПДУ.

## 6. ВОЗМОЖНЫЕ НЕИСПРАВНОСТИ И МЕТОДЫ ИХ УСТРАНЕНИЯ

1	Сплит-система не запускается	<ul style="list-style-type: none"> <li>- вилка вставлена неплотно в розетку электропитания</li> <li>- разряжены батареи в ПДУ</li> <li>- сработала защита</li> <li>- недостаточное напряжение электросети</li> </ul>
2	Воздух не охлаждается или не нагревается	<ul style="list-style-type: none"> <li>- заблокированы места забора и выпуска воздуха</li> <li>- температура настроена неправильно</li> <li>- загрязнены воздушные фильтры</li> </ul>
3	Сбои в управлении сплит-системой	При больших помехах (слишком большой уровень статического электричества, сбои в сети электропитания) прибор может работать с перебоями. В этом случае отключите систему кондиционирования от сети и снова включите через 2–3 секунды
4	Не сразу срабатывает	Изменение режима во время работы сработает через 3 минуты
5	Неприятный запах	Во время работы сплит-система может поглотить неприятный запах (например, мебели, сигарет), который выдувается вместе с воздухом
6	Шум текущей воды	<ul style="list-style-type: none"> <li>- вызван циркуляцией хладагента в системе кондиционирования и не является поломкой</li> <li>- звук размораживания во время обогрева</li> </ul>
7	Звук потрескивания	Звук может быть вызван расширением или сжатием передней панели в результате изменения температуры
8	Из выпускного отверстия распыляется влага	Влага возникает, если воздух в помещении становится очень холодным из-за выпуска холодного воздуха в режиме охлаждения или осушения
9	При запуске режима «ОБОГРЕВ» воздух поступает не сразу	Сплит-система не готова подавать достаточно теплого воздуха. Пожалуйста, подождите 2–5 минут
10	В режиме обогрева подача воздуха прекращается на 5–10 минут	Прибор автоматически размораживается, снаружи появляются испарения. После размораживания система кондиционирования автоматически продолжит работу
11	ПДУ работает неправильно	<ul style="list-style-type: none"> <li>- есть препятствия между приемником сигнала и ПДУ</li> <li>- разряжены батареи</li> </ul>

## 7. МОНТАЖ СПЛИТ-СИСТЕМЫ

### ВНИМАНИЕ!

- Перед монтажом оборудования рекомендуется детально ознакомиться с данной инструкцией.
- Работы по монтажу должны производиться только квалифицированным персоналом в соответствии с Правилами Устройства Электроустановок (ПУЭ).
- Сплит-система должна быть надежно заземлена.
- Перед включением сплит-системы тщательно проверьте соединение труб и проводов.
- Прибор нельзя устанавливать в прачечной или ванной комнате.
- Вилка электропитания должна быть доступна после установки прибора.
- При монтаже сплит-системы могут понадобиться детали, не включенные в комплект поставки. Такие детали приобретаются самостоятельно.

### РАСПОЛОЖЕНИЕ ВНУТРЕННЕГО БЛОКА

Существует два способа установки внутреннего блока: к потолку и на пол.

#### Потолочная установка

1. Выберите основание для подвески.

Подвеска представляет собой конструкцию из деревянной рамы или железобетона. Вы должны быть уверены, что подвеска выдержит вес более 200 кг и вибрацию в течение длительного времени.

2. Крепление подвесного фундамента.

Закрепите болты крепления подвески стальным или деревянным кронштейном.

3. Подвешивание внутреннего блока.

Внутренний блок должен быть подвешен, как показано на рис. 3 и 4.

4. После установки прибора убедитесь, что он надежно закреплен, не трясется и не качается.



Рис. 1



Рис. 2

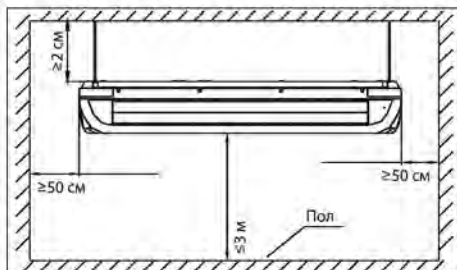

Рис. 3



Рис. 4

Рис. 5



Рис. 6

## ВНИМАНИЕ!

По завершении установки задняя часть прибора должна находиться ниже передней (рис. 4). Иначе это может привести к выходу дренажа из выпускного отверстия для воздуха.

### 5. Установка дренажной трубы.

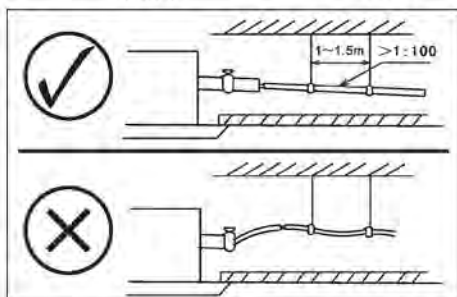
Дренажная труба должна быть правильно проложена, чтобы предотвратить накопление конденсата.

Труба должна быть установлена под углом (1/100–150), чтобы вода могла стекать. Труба не должна подниматься ни в какой точке (рис. 6).

### Напольная установка

При напольной установке внутренний блок должен быть установлен горизонтально или отклонен для слива дренажа (рис. 5).

## РАСПОЛОЖЕНИЕ НАРУЖНОГО БЛОКА

Расположение наружного блока будет иметь непосредственное влияние на его работу. Чтобы наружный блок работал с наибольшей эффективностью, необходимо соблюдать следующие требования при выборе места установки:

- Вдали от источников тепла, легковоспламеняющегося газа и дыма.
- В хорошо проветриваемом месте, защищенном от дождя, снега и прямых солнечных лучей.
- Правильно смонтированный блок не мешает окружающим шумом и звуками вытекающей воды из дренажной трубы.

– Чтобы упростить дальнейшее обслуживание наружного блока, его устанавливают в доступном месте.

– Наружный блок монтируют на прочный и надежный фундамент, который не приведет к увеличению шума или вибраций.

– Для достижения высокой эффективности охлаждения убедитесь, что передняя, задняя, левая и правая стороны прибора находятся на открытой площадке.

На следующих рисунках показана правильная и неправильная установка прибора:

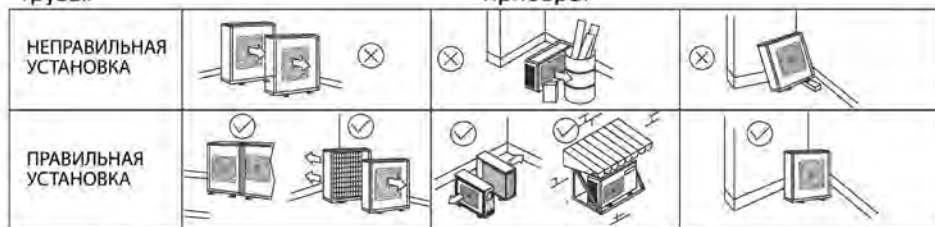

После выбора места установки наружный блок должен быть установлен в соответствии с рис. 7, чтобы обеспечить достаточное пространство для вентиляции и правильного обслуживания.



Рис. 7

Два блока соединяет электропровод и две медные трубки. Также через стену выводится дренажная трубка. Все эти коммуникации должны быть правильно подобраны, подключены, уложены и закреплены.

### СОЕДИНЕНИЕ МЕДНЫХ ТРУБОК

1. Используйте специальные трубы, предназначенные для холодильной техники. Трубы не должны содержать влаги, пыли или других загрязнений.
2. Если требуется соединить трубы, то соединяйте их при помощи пайки.
3. Стандартная длина трубопровода составляет 5 м. Если расстояние между блоками длиннее, то нужно использовать трубки большего диаметра. Данные о диаметре и длине труб указаны в таблице 1.  
Не превышайте эти пределы, в противном случае может произойти сбой компрессора. Старайтесь прокладывать трубопровод с наименьшим количеством изгибов и всегда следуйте кратчайшему пути для прокладки труб. Поскольку увеличение длины трубопровода и количества изгибов уменьшает производительность прибора и увеличивает потребление энергии.
4. Отрезайте куски труб при помощи трубореза и обрабатывайте края от заусенцев специальным инструментом, расправляя и выравнивая срез. Не используйте обычную пилу и напильник для удаления заусенцев — внутри трубы обязательно окажутся опилки, которые попадут в систему и быстро разрушат компрессор.

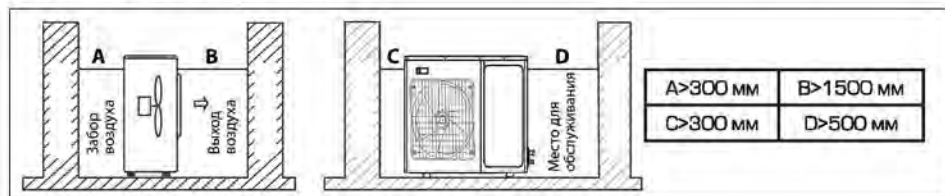
5. Не сгибайте один и тот же участок трубы более 3 раз (это может повредить медь). Для сгибания трубы используйте трубогиб.
6. На подготовленные трубы наденьте теплоизоляционные трубки. Причем теплоизоляция должна быть сплошной и проходить внутри стены в том числе. Стыки кусков теплоизоляции обязательно проклейте металлизированным скотчем, добиваясь очень плотного прилегания краев. Качество теплоизоляции важно, так как на неутепленных участках трубок будет образовываться конденсат, а он может стекать внутри стены, вызывая мерзлые потеки, разрушая стену.
7. Закутанные в теплоизоляцию медные трубки необходимо провести через отверстие в стене. Перед этим обязательно тщательно заделайте край, который будет вводиться в стену, чтобы внутрь трубы не попала пыль (а лучше заглушить надежно оба конца сразу после нарезки и оставить заглушки до начала подключения). Это очень важный момент, так как пыль быстро выведет из строя компрессор.

### ПОДКЛЮЧЕНИЕ ЭЛЕКТРОПРОВОДОВ

1. На внутреннем и наружном блоке есть съемная пластина, под которой находятся разъемы для подключения кабеля.
2. Каждый провод оконечьте специальными наконечниками, установите их на очищенные от изоляции проводники и обожмите клещами. Подготовленный кабель подключите согласно схеме (рис. 8).

Таблица 1

ПАРАМЕТРЫ МОДЕЛЬ	Диаметр труб (мм)		Макс. диаметр и длина труб			Высота (м)	Макс. кол-во поворотов
	Жидкость	Газ	Жидкость	Газ	Длина (м)		
СТ-66А60	9.52	19.05	12.7	22.2	50	30	10

## ДРЕНАЖ

1. Дренажную трубку подключите к соответствующему выводу на внутреннем блоке и выведите через стену. Рассчитайте длину трубки так, чтобы она заканчивалась на расстоянии 60–80 см от стены. Укладка дренажной трубки должна быть выполнена с уклоном в сторону выхода на улицу. Уклон не менее 1 см на метр длины. Больше можно, меньше нет.
2. Трубку необходимо фиксировать через каждый метр, чтобы в ней не возникали провисания. В противном случае скопившийся конденсат может оказаться у вас на полу или на мебели. Рекомендуем заглушить трубку во время протягивания ее через отверстие в стене.

## ТЕПЛОИЗОЛЯЦИЯ И ГЕРМЕТИЗАЦИЯ

Аккуратно обвяжите медные трубки, электропровода и дренажную трубку

металлизированным скотчем в единый жгут, стараясь не повредить трубопровод и дренажную трубу (рис. 9).

Обвязка должна начинаться от нижней части наружного блока к внутреннему блоку.

Если внутренний блок располагается ниже наружного блока, то с наружной стороны стены проложите дренажную трубу отдельно от остальных труб, чтобы предотвратить слив воды в дом.

Закрепите трубы на стене в нескольких местах. При желании можно все трубки спрятать в стену — проштробить трассу в стене, уложить туда и после проверки работоспособности замуровать. Трубы должны быть проложены под наклоном к наружному блоку 20:1.

Чтобы не допустить попадания дождевой воды или других инородных тел в помещение или сплит-систему, после установки труб и электрокабелей, отверстие в стене должно быть герметизировано мастикой, герметиком или шпатлевкой.



Рис. 8



Рис. 9

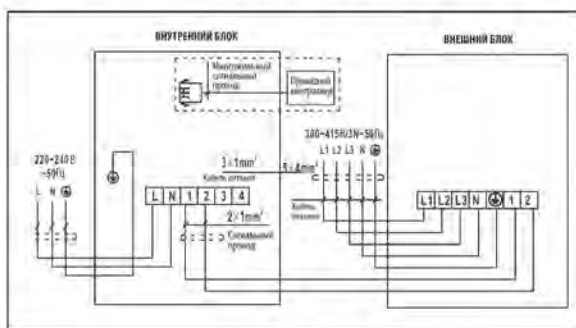

Рис. 10

Если наружный блок выше, чем внутренний блок, труба должна быть согнута, чтобы нижняя точка трубки была ниже, чем отверстие в стене. Это предотвратит стекание дождевой воды в помещение или сплит-систему по трубопроводу (рис. 10).

### СОЕДИНЕНИЕ БЛОКОВ

Если перепад высот в установке блоков составляет менее 5 метров, необходимо сделать петлю для улавливания масла (масляная ловушка) на дне газовой трубы.

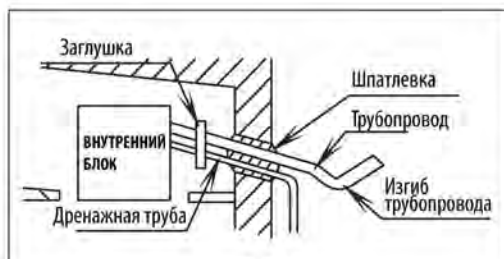
Если перепад высот в установке блоков составляет более 5 метров, то на каждые 5 метров необходимо сделать петлю для улавливания масла (масляная ловушка) внизу газовой трубы, и короткую петлю (жидкостное кольцо) в верхней точке трубопровода (рис. 11). Если наружный и внутренний блоки находятся на одном уровне и длина трубопровода меньше 10 метров, то делать петлю для улавливания масла (масляная ловушка) и короткую петлю (жидкостное кольцо) не нужно.

Если наружный и внутренний блоки находятся на одном уровне и длина трубопровода более 10 метров, то необходимо сделать петлю для улавливания масла (масляная ловушка) через каждые 10 метров.

### ПОДКЛЮЧЕНИЕ ТРУБОК

Сначала подключите трубки ко внутреннему блоку. На нем с портов скрутите гайки. По мере ослабления гаек послышится шипение. Так выходит азот. Это нормально — азот закачан на заводе, чтобы внутренности не окислялись. Когда шипение прекратится, выньте заглушки, снимите гайку, наденьте ее на трубку, после чего приступайте к вальцеванию трубок.



Рис. 11



Рис. 12



## Вальцование

Сначала снимите заглушки с труб и проверьте края. Они должны быть ровными, круглыми, без заусенцев. Если при нарезке сечение стало не круглым, воспользуйтесь калибратором. Вставьте его в трубу, прокрутите, выравнивая сечение.

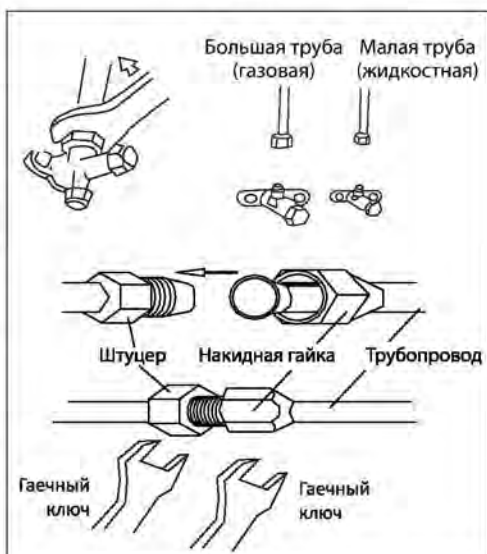
Края трубок на протяжении 5 см тщательно выровняйте, после развальцуйте края, чтобы можно было соединить с входом/выходом блоков, создав замкнутую систему. Правильность выполнения этой части монтажа очень важна, так как система циркуляции фреона должна быть герметичной. Тогда дозаправка кондиционера понадобится нескоро.

При развальцовке трубу держите отверстием вниз. Чтобы частицы меди не попали внутрь, а высыпались на пол. В держателе ее зажмите так, чтобы 2 мм выступали наружу. Именно так, ни больше, ни меньше. Зажмите трубку, поставьте конус развальцовки, закрутите, прилагая усилия. Развальцовка закончена, когда конус дальше не идет. Повторите эти действия с другой стороны, потом с другой трубкой.

Если раньше вы не вальцевали трубы, рекомендуем потренироваться на ненужных кусках. Край должен получиться ровный, с четкой непрерывной каймой.

### Соединение с блоками

Развальцованный край трубы соедините с соответствующим выходом, закрутите гайку. Запрещено использовать дополнительные прокладки, герметики и т.п. Используйте специальные трубки из высококачественной меди, чтобы они обеспечивали герметизацию без дополнительных средств.

Прилагайте серьезные усилия (см. таблицу 2). Только в этом случае медь расплющится, обожмет штуцер, соединение станет практически монолитным и точно герметичным. Всегда

Таблица 2

Размер трубы, (мм)	Крутящий момент, (Н. м)
φ 6.35 (1/4")	15~19
φ 9.52 (3/8")	35~40
φ 12.7 (1/2")	50~60
φ 15.88 (5/8")	62~76
φ 19.05 (3/4")	98~120

используйте торсионный ключ, установленный на правильный крутящий момент, и всегда удерживайте клапан внутреннего блока другим гаечным ключом (рис. 12).

Аналогичным образом подключите трубопровод к наружному блоку.

После завершения подключения труб проведите полное испытание на герметичность соединений.

## ВАКУУМИРОВАНИЕ

### ВНИМАНИЕ!

Влажный воздух в системе охлаждения может вызвать неполадки в работе компрессора.

При монтаже влажный воздух из помещения или с улицы заполняет медные трубки. Если его не удалить, он попадет в систему. В результате компрессор будет работать с большей нагрузкой, будет больше греться.

Наличие влаги так же негативно сказывается на работоспособности системы. Это объясняется тем, что фреон, которым заправлена сплит-система, содержит некоторое количество масла для смазки элементов изнутри. Это масло гигроскопично, но напитавшись водой, оно менее эффективно смазывает внутренние элементы, а это приводит к их преждевременному износу.

Удалить воздух из системы можно при помощи вакуумного насоса.

Также вам понадобятся трубка высоко-

го давления, группа из двух манометров: высокого и низкого давления (рис. 13). Не открывая клапанов на управляющих вентилях, ко входу с золотником подключите шланг от вакуумного насоса, включите оборудование. Оно должно работать 15–30 минут. За это время вытягивается весь воздух, пары, остатки азота.

После отключите насос, закройте вентиль насоса, но не отсоединяйте и оставьте еще на 15–20 минут. Все это время нужно наблюдать за показаниями манометров. Если система герметична, стрелки манометров замрут на месте, изменение давления не произойдет. Если стрелки меняют свое положение, значит, где-то есть утечка и ее необходимо устранить. Найдите ее с помощью мыльной пены и подтяните соединение (обычно проблема находится в месте подсоединения медных трубок

к выходам блоков).

Если все нормально, не отключая шланг насоса, полностью открутите клапан, который находится внизу. Внутри системы послышатся звуки — фреон заполняет систему. Теперь быстро окрутите шланг вакуумного насоса. Из клапана может выйти некоторое количество ледяного фреона (выполняйте это действие в перчатках, чтобы предотвратить обморожение). Затем открутите полностью клапан вверх (где подключена более тонкая трубка).

Установка сплит-системы завершена.

### ДОЗАПРАВКА ХЛАДАГЕНТА

Если длина трубопровода более 5 метров, то необходимо дозаправить систему хладагентом согласно таблице 3.



Рис. 13

Таблица 3

Газ	Жидкость	Дополнительный хладагент
ф 9.52x0.75 мм	ф 6.35x0.75 мм	0.02 кг/м
ф 12.7x1 мм	ф 6.35x0.75 мм	0.02 кг/м
ф 15.88x1 мм	ф 9.52x0.75 мм	0.03 кг/м
ф 19.05x1 мм	ф 9.52x0.75 мм	0.03 кг/м

## 8. КОДЫ НЕИСПРАВНОСТЕЙ

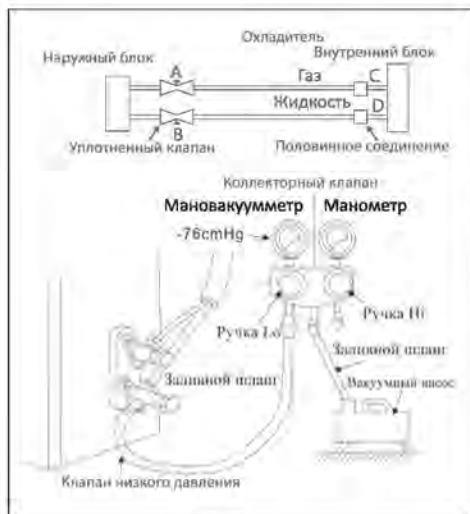
При возникновении неисправности система самодиагностики сплит-систем Centek отобразит соответствующий код. Расшифровку кода Вы можете посмотреть в таблице ниже.

Код ошибки	Расшифровка
A1	Сбой датчика температуры в помещении
A2	Сбой датчика температуры относительно среднего положения испарителя
A5	Сбой внутреннего водяного насоса
A6	Неисправность вентилятора внутреннего блока
A8	Сбой модуля EEPROM внутреннего блока
A9	Сбой связи между внутренним блоком и наружным блоком
AA	Сбой связи между внутренним блоком и проводным контроллером
C1	Ошибка датчика температуры окружающей среды
C2	Сбой датчика температуры размораживания
C6	Ошибка датчика температура всасывающей трубы компрессора
C8	Ошибка датчика температуры центральной катушки
H1	Защита от высокого давления
H4	Защита от низкого давления
E1	Защита 4-х ходового клапана
E8	Защита наружного блока (слишком высокая температура нагнетания)
J7	Сбой модуля EEPROM внутреннего блока
31	Защита от разряда
34	Компрессор не подключен
35	Защита от перегрузки
37	Сбой температурного датчика неисправности теплового клапана приводного модуля
39	Защита от высоких температур

## 9. ТЕХНИЧЕСКИЕ ХАРАКТЕРИСТИКИ

Показатель	Ед. изм.	Режим/Блок	CT-66A80
<b>Производительность</b>	Вт	Охлаждение Обогрев	17600 18500
<b>Энергоэффективность</b>	EER COP	Охлаждение Обогрев	3.08 3.10
<b>Номинальная мощность потребления</b>	Вт	Охлаждение Обогрев	5710 5970
<b>Номинальный ток потребления</b>	А	Охлаждение Обогрев	10.42 10.83
<b>Напряжение электропитания</b>	В/Гц/ф	Внутренний Наружный	380-415 / 50 / 3
<b>Min/Max напряжение электропитания</b>	В	Внутренний Наружный	380-415
<b>Уровень шума (min/mid/max)</b>	дБ	Внутренний Наружный	42/48/51 60
<b>Расход воздуха (min/mid/max)</b>	м <sup>3</sup> /ч		1260/1440/1800
<b>Компрессор</b>			HIGHLY
<b>Хладагент</b>			R410A
<b>Габаритные размеры</b>	мм (ШxВxГ)	Внутренний Наружный	1631x660x205 940x1366x368
<b>Вес</b>	кг	Внутренний Наружный	44 102
<b>Класс энергоэффективности</b>			B

## 10. ЗАЩИТА ОКРУЖАЮЩЕЙ СРЕДЫ, УТИЛИЗАЦИЯ ПРИБОРА

### ЗАЩИТА ОКРУЖАЮЩЕЙ СРЕДЫ

Упаковка, сам прибор сделаны из материалов, которые могут быть использованы повторно. По возможности, при утилизации выбрасывайте их в контейнер, предназначенный для повторно используемых материалов.

### УТИЛИЗАЦИЯ ПРИБОРА

Прибор по окончании срока службы может быть утилизирован отдельно от

обычного бытового мусора. Его можно сдать в специальный пункт приема электронных приборов и электроприборов на переработку. Материалы перерабатываются в соответствии с их классификацией. Сдав этот прибор по окончании его срока службы на переработку, Вы внесете большой вклад в защиту окружающей среды. Список пунктов приема электронных приборов и электроприборов на переработку Вы можете получить в муниципальных органах государственной власти.

## 11. ИНФОРМАЦИЯ О СЕРТИФИКАЦИИ, ГАРАНТИЙНЫЕ ОБЯЗАТЕЛЬСТВА

Товар сертифицирован в соответствии с законом «О защите прав потребителей». Этот прибор соответствует всем официальным национальным стандартам безопасности, применимым к электроприборам в Российской Федерации. Установленный производителем в порядке п. 2 ст. 5 Федерального закона РФ «О защите прав потребителей» срок службы для данного изделия составляет 10 лет с даты реализации конечному потребителю при условии, что изделие используется в строгом соответствии с настоящей инструкцией по эксплуатации и применимыми техническими стандартами. Дата производства изделия указана в серийном номере (2 и 3 знаки – год, 4 и 5

знаки – месяц производства). Серийный номер находится на корпусе прибора. По окончании срока службы обратитесь в ближайший авторизованный сервисный центр для получения рекомендаций по дальнейшей эксплуатации прибора. Гарантийное и послегарантийное обслуживание осуществляется генеральным сервисным центром ООО «Ларина-Сервис», г. Краснодар. Тел.: 8 (861) 2-600-900. О наличии сервисного центра в Вашем городе Вы можете узнать по указанному телефону или на сайте [www.centek-air.ru](http://www.centek-air.ru).

Продукция имеет сертификат соответствия: № TC RU C-CN.AV05.B.05208 от 07.03.2018 г.

## 12. ИНФОРМАЦИЯ О ПРОИЗВОДИТЕЛЕ, ИМПОРТЕРЕ

Импортер на территорию РФ:

ООО «Ларина-Электроникс».

Адрес: Россия, 350080, г. Краснодар, ул. Демуса, 14.

Тел.: 8 (861) 2-600-900.



Продукция сертифицирована и соответствует всем требованиям европейским и российским стандартам

# CENTEK<sup>®</sup> Air

Гарантийный талон № \_\_\_\_\_

Талон действителен при наличии всех штампов  
и отметок

**Внимание!** Пожалуйста, потребуйте от продавца полностью заполнить гарантийный талон и отрывные талоны.

<i>Заполняется фирмой-продавцом</i>	
<b>Изделие</b>	
<b>Модель</b>	
<b>Серийный номер</b>	<i>см. шильдик на внутреннем блоке кондиционера</i>
<b>Дата продажи</b>	
<b>Фирма-продавец</b>	

<i>Юридический адрес фирмы-продавца</i>

<i>ФИО и телефон покупателя</i>

<i>Печать продающей организации</i>

# CENTEK<sup>®</sup> *Air*

Данные отрывные купоны заполняются представителем фирмы-продавца

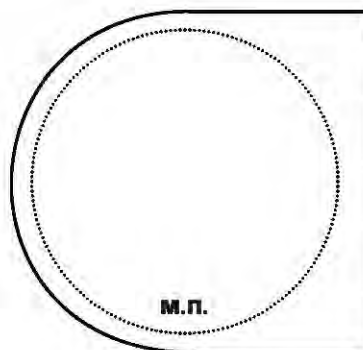

## КУПОН №3

ИЗДЕЛИЕ

МОДЕЛЬ

СЕРИЙНЫЙ  
НОМЕР №

ДАТА ПРОДАЖИ

ФИРМА-  
ПРОДАВЕЦ

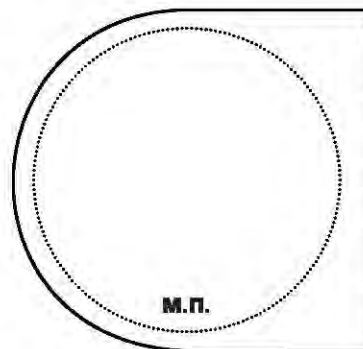

## КУПОН №2

ИЗДЕЛИЕ

МОДЕЛЬ

СЕРИЙНЫЙ  
НОМЕР №

ДАТА ПРОДАЖИ

ФИРМА-  
ПРОДАВЕЦ

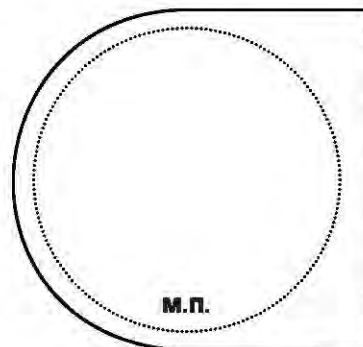

## КУПОН №1

ИЗДЕЛИЕ

МОДЕЛЬ

СЕРИЙНЫЙ  
НОМЕР №

ДАТА ПРОДАЖИ

ФИРМА-  
ПРОДАВЕЦ

# CENTEK<sup>®</sup> *Air*

Данные отрывные купоны заполняются представителем сервисного центра, проводящего ремонт изделия. После проведения ремонта данный гарантийный талон (за исключением заполненного отрывного купона) должен быть возвращен Владельцу.

КУПОН №3	
МОДЕЛЬ	
СЕРИЙНЫЙ НОМЕР №	
ДАТА ПОСТУПЛЕНИЯ В РЕМОНТ	
ДАТА ВЫДАЧИ	
ВИД РЕМОНТА	

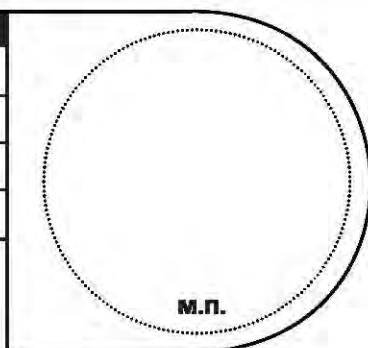

КУПОН №2	
МОДЕЛЬ	
СЕРИЙНЫЙ НОМЕР №	
ДАТА ПОСТУПЛЕНИЯ В РЕМОНТ	
ДАТА ВЫДАЧИ	
ВИД РЕМОНТА	

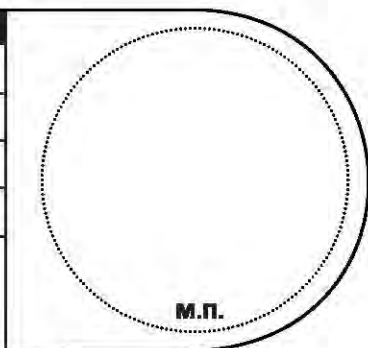

КУПОН №1	
МОДЕЛЬ	
СЕРИЙНЫЙ НОМЕР №	
ДАТА ПОСТУПЛЕНИЯ В РЕМОНТ	
ДАТА ВЫДАЧИ	
ВИД РЕМОНТА	

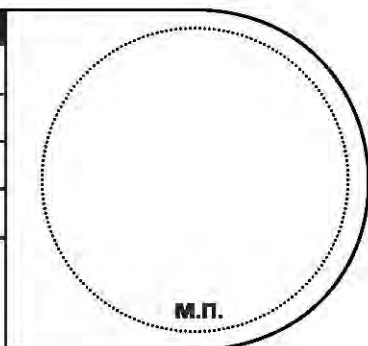



## УВАЖАЕМЫЙ ПОТРЕБИТЕЛЬ!

Благодарим Вас за выбор техники ТМ «Centek». Мы гарантируем высокое качество работы приобретенного Вами прибора при соблюдении правил его эксплуатации.

Срок гарантии на все приборы 36 месяцев с даты реализации конечному потребителю. Данным гарантийным талоном производитель подтверждает исправность данного прибора и берет

на себя обязательство по бесплатному устранению всех неисправностей, возникших по вине производителя.

Гарантийный ремонт может быть произведен в авторизованном сервисном центре изготовителя ООО «Ларина-Сервис», находящемся по адресу: г. Краснодар, ул. Демуса, 14.  
Тел.: 8 (861) 2-600-900.

## УСЛОВИЯ ГАРАНТИЙНОГО ОБСЛУЖИВАНИЯ

1. Гарантия действует при соблюдении следующих условий оформления:

- правильное и четкое заполнение оригинального гарантийного талона изготовителя с указанием наименования модели, ее серийного номера, даты продажи, при наличии печати фирмы-продавца и подписи представителя фирмы-продавца в гарантийном талоне, печатей на каждом отрывном купоне, подписи покупателя.

Производитель оставляет за собой право на отказ в гарантийном обслуживании в случае непредоставления вышеуказанных документов, или если информация в них будет неполной, неразборчивой, противоречивой.

2. Гарантия действует при соблюдении следующих условий эксплуатации:

- использование прибора в строгом соответствии с инструкцией по эксплуатации;
- соблюдение правил и требований безопасности.

3. Гарантия не включает в себя периодическое обслуживание, чистку, установку, настройку прибора на дому у владельца.

4. Случаи, на которые гарантия не распространяется:

- механические повреждения;
- естественный износ прибора;
- несоблюдение условий эксплуатации или ошибочные действия владельца;
- неправильная установка, транспортировка;
- стихийные бедствия (молния, пожар, наводнение и т. п.), а также другие причины, находящиеся вне контроля продавца и изготовителя;
- попадание внутрь прибора посторонних предметов, жидкостей, насекомых;
- ремонт или внесение конструктивных изменений неуполномоченными лицами;
- использование прибора в профессиональных целях (нагрузка превышает уровень бытового применения), подключение прибора к питающим телекоммуникационным и кабельным сетям, не соответствующим Государственным Техническим Стандартам;
- выход из строя перечисленных ниже принадлежностей изделия, если их

замена предусмотрена конструкцией и не связана с разборкой изделия:

а) пульты дистанционного управления, аккумуляторные батареи, элементы питания (батарейки), внешние блоки питания и зарядные устройства.

б) расходные материалы и аксессуары (упаковка, чехлы, ремни, сумки, сетки, ножи, колбы, тарелки, подставки, решетки, вертелы, шланги, трубки, щетки, насадки, пылесборники, фильтры, поглотители запаха).

- для приборов, работающих от батарейек, – работа с неподходящими или истощенными батарейками;
- для приборов, работающих от аккумуляторов, – любые повреждения, вызванные нарушениями правил зарядки и подзарядки аккумуляторов.

5. Настоящая гарантия предоставляется изготовителем в дополнение к правам потребителя, установленным действующим законодательством, и ни в коей мере не ограничивает их.

6. Производитель не несет ответственности за возможный вред, прямо или косвенно нанесенный продукцией ТМ «Centek», людям, домашним животным, имуществу потребителя и/или иных третьих лиц в случае, если это произошло в результате несоблюдения правил и условий эксплуатации, установки изделия; умышленных и/или неосторожных действий (бездействий) потребителя и/или иных третьих лиц действия обстоятельств непреодолимой силы.

7. При обращении в сервисный центр прием изделия предоставляется только в чистом виде (на приборе не должно быть остатков продуктов питания, пыли и других загрязнений).

**Производитель оставляет за собой право изменять дизайн и характеристики прибора без предварительного уведомления.**

Срок службы для данного изделия составляет 10 лет с даты реализации конечному потребителю при условии, что изделие используется в строгом соответствии с настоящей инструкцией по эксплуатации и применимыми техническими стандартами. По окончании срока службы обратитесь в авторизованный сервисный центр для получения рекомендаций по дальнейшей эксплуатации прибора.

Дата производства изделия указана в серийном номере (2 и 3 знаки – год, 4 и 5 знаки – месяц производства). Серийный номер находится на корпусе прибора.



## **ИНФОРМАЦИЯ ДЛЯ ПОТРЕБИТЕЛЕЙ**

Безаварийная и долговременная работа сплит-систем ТМ «CENTEK» зависит от качественного профессионального монтажа.

Установку сплит-систем ТМ «CENTEK» должен производить квалифицированный специалист с использованием качественных расходных материалов и специального оборудования.

Экономия средств при установке сплит-систем ТМ «CENTEK» может привести к дополнительным расходам на негарантийный ремонт оборудования или к его полной замене.

**CEN**TEK<sup>®</sup> *Air*

ПРОФЕССИОНАЛЬНАЯ  
КЛИМАТИЧЕСКАЯ ТЕХНИКА